

Цветной видеодомофон

EVJ-7/EVJ-10



EVJ-4



EVJ-71



тел. 8(495)775-42-91

www.esvicctv.ru
www.esocctv.ru
www.proxiscctv.ru

руководство по эксплуатации

Введение

Цветной видеодомофон позволяет организовать контроль доступа, двустороннюю видео и аудиосвязь с посетителями, управление электрическим замком, обзор улицы, интерком-связь между мониторами.

Под монитором мы понимаем внутреннее устройство с экраном. Под вызывной панелью мы понимаем внешнее устройство с кнопкой вызова и камерой.

К каждому монитору можно подключить до 2-х вызывных панелей, до 2-х камер (каждая со своим блоком питания и датчиком движения). Мониторы можно каскадировать, т.е. подключать один за другим (один главный и до 3-х дополнительных).

Меры предосторожности

Перед тем, как начать использовать домофон, внимательно изучите инструкцию и сохраните ее на случай будущих вопросов.

Любые работы по установке оборудования должны производиться квалифицированным специалистом.

Не используйте устройство при неблагоприятных температурных условиях, при повышенной влажности (рядом с кондиционером) и при отсутствии необходимой мощности питания. Установите устройство на вертикальной поверхности (стена/двери), не подверженной вибрации.

Установите устройство вдали от нагревающих элементов, таких как радиаторы, обогреватели, печи. Не следует устанавливать монитор и вызывные панели под прямыми солнечными лучами.

Установка монитора около устройств, генерирующих сильные электромагнитные поля, может сказаться на работе домофона.

Следует аккуратно обращаться с устройством. Не подвергайте устройство встряскам, это может привести к его повреждениям.

Не используйте сильнодействующие или абразивные моющие средства для очистки монитора и вызывной панели. Если загрязнение удаляется с трудом, используйте мягкое моющее средство.

Не перегружайте розетки питания и удлинители. Это может привести к возгоранию или удару током.

Разборку и ремонт устройства должны производить сотрудники сервисной службы.



Внимание!

Внутри монитора находятся неизолированные контакты под напряжением 220В. Они могут представлять опасность для жизни и здоровья человека. Ремонт и техническое обслуживание устройства должен выполнять специалист соответствующей квалификации!



Внимание!

Производитель вправе вносить любые изменения в информацию, предоставляемую в данном руководстве.

Спецификации

Модель	EVJ-4
Дисплей	4 дюйма (16:9), разреш. 320x240
Подключение	4-х проводное, до 2-х вызывных панелей и 4-х мониторов
Формат видео	PAL и NTSC
Интерком	Полудуплекс
Время разговора	120 секунд
Память	Карта micro SD 32Гб класс 10
Потребляемый ток	300мА (100мА в режиме ожидания)
Питание	Встроенный блок питания
Рабочая температура	0 ~ +60°C
Размеры	143x136x18 мм

Модель	EVJ-7 , EVJ-71
Дисплей	7 дюймов (16:9) , разреш. 800x480
Подключение	4-х проводное, до 2-х вызывных панелей и 4-х мониторов
Формат видео	PAL и NTSC
Интерком	Полудуплекс
Время разговора	120 секунд
Память	Карта micro SD 32Гб класс 10
Потребляемый ток	600мА (250мА в режиме ожидания)
Питание	Встроенный блок питания
Рабочая температура	0 ~ +60°C
Размеры (мм)	193x122x22 (238x144x20 EVJ-71)

Модель	EVJ-10
Дисплей	10 дюймов (16:9), разреш. 1024x600
Подключение	4-х проводное, до 2-х вызывных панелей и 4-х мониторов
Формат видео	PAL и NTSC
Интерком	Полудуплекс
Время разговора	120 секунд
Память	Карта micro SD 32Гб класс 10
Потребляемый ток	600мА (250мА в режиме ожидания)
Питание	Встроенный блок питания
Рабочая температура	0 ~ +60°C
Размеры	256x180x22 мм

Описание монитора

EVJ-7, EVJ-10

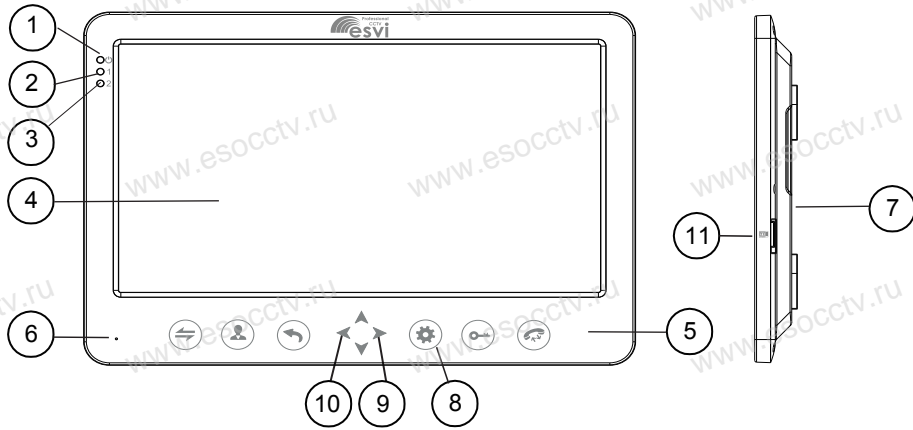

EVJ-4

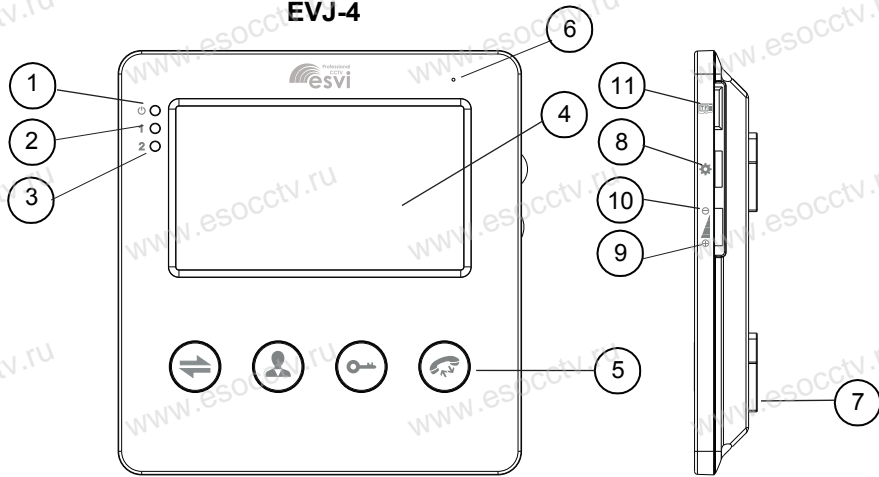

EVJ-71

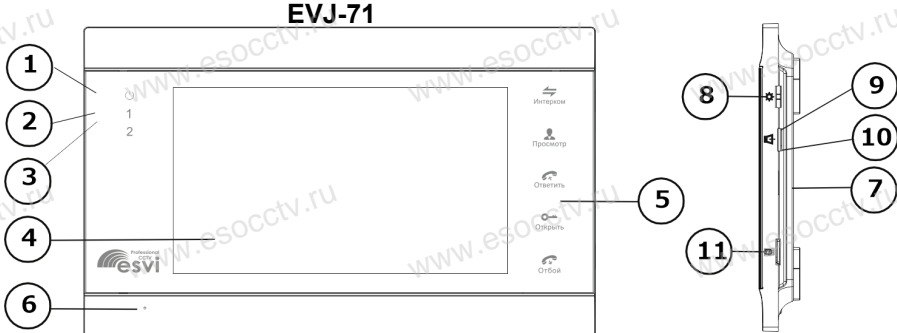

1	Индикатор питания
2	Индикатор двери 1
3	Индикатор двери 2
4	Экран
5	Кнопки управления
6	Микрофон
7	Динамик
8	Меню настроек домофона
9	Увеличение громкости вызова
10	Уменьшение громкости вызова
11	Слот для карты памяти

Индикаторы



Индикатор питания

Постоянное свечение индикатора указывает на наличие питания.

1

Индикатор двери 1

Когда монитор работает с вызывной панелью 1, индикатор горит красным цветом.

2

Индикатор двери 2

Когда монитор работает с вызывной панелью 2, индикатор горит красным цветом. При подключении панели 2 обязательно перегрузите устройство, иначе монитор не определит её.

Кнопки управления

	Интерком или переадресация звонка на другой монитор.
	Просмотр изображения с вызывных панелей и камер.
	Открытие электрозамка.
	Начало / завершение разговора с посетителем.
	Для EVJ-7, EVJ-71, EVJ-10 кнопка настройки домофона, для EVJ-4 трехпозиционная кнопка навигации по меню.
	Вернуться в предыдущее меню.

Установка и схема подключения

1. Установка

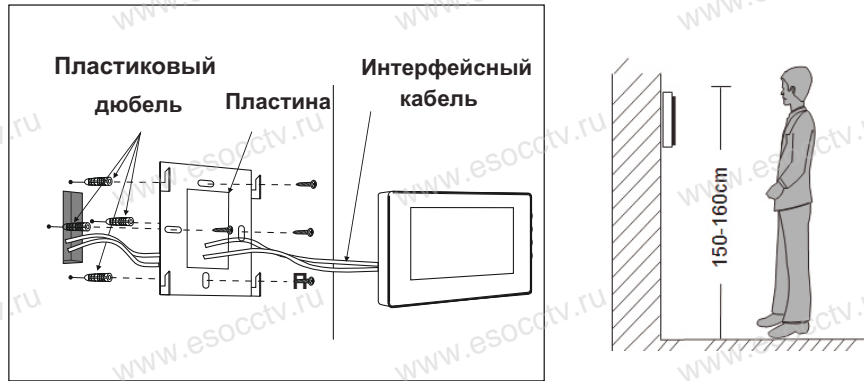

Примечание.

Отключите монитор от электропитания перед монтажом.
Устанавливать монитор следует не ближе 30 см от электрических линий.
Рекомендуемая высота установки монитора - 150-160см от пола (см. рисунок выше).
Доверьте установку квалифицированному специалисту.
Не допускайте резких ударов и падения оборудования.

Комплектация

1. Монитор домофона с кабелем питания 220В.
2. Пластина крепления монитора к стене.
3. Кабель с 4-х пиновым разъемом – 5 штук.
4. Кабель с 2-х пиновым разъемом – 1 штука.
5. Крепежный комплект.
6. Инструкция.

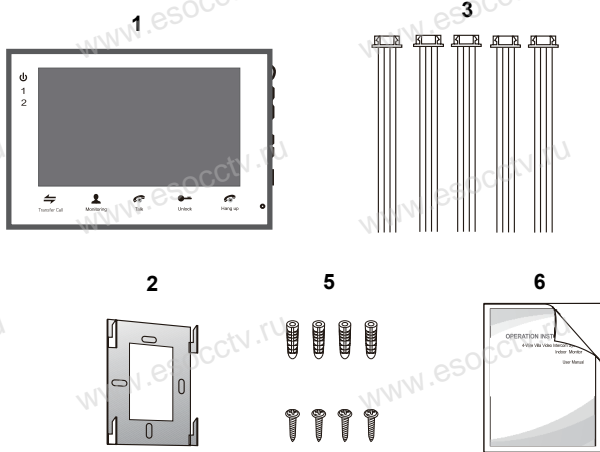

2. Схема подключения

1. При использовании одной вызывной панели, Вам необходимо подключать её к разьему монитора Панель1. Соблюдайте соответствие цветов и назначение соединительных проводов монитора и панели (см. нижеприведенные иллюстрации). В случае использования дополнительной вызывной панели, подключать её следует к разьему Панель2. Разьёмы Панель1 и Панель2 имеют одинаковые функциональные возможности .

2. Назначение и цвета проводов:

- 1.Красный: DC12В
- 2.Белый: Аудио
- 3.Чёрный: «Земля» (GND)
- 4.Жёлтый: Видео

3. Управление электрическим замком осуществляется при помощи нормально - открытых контактов реле (НО) вызывной панели .
4. Разьём ТВ выход используется для подключения телевизора (CVBS). Разьём "Резервное питание" для подключения ИБП.
5. Разьём Кам1 и Кам2 используется для подключения камер, для камер используется внешний блок питания.
6. Разьём "Интерком выход" используется для подключения дополнительного домофона. Поддерживается последовательное подключение 4-х домофонов.

Примечание: Монитор имеет встроенный блок питания, поэтому разьём "Резервное питание" может отсутствовать.

Вызывные панели

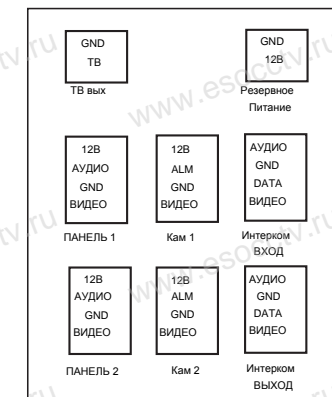
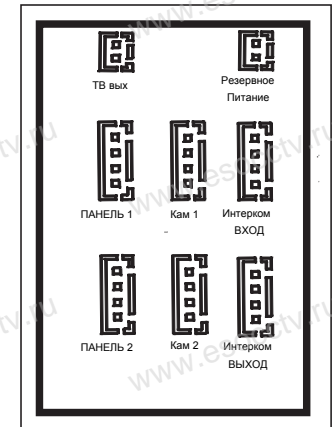
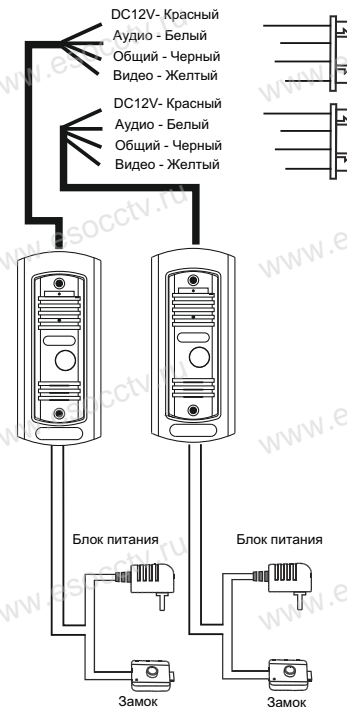



Питание домофона производится от сети переменного тока, напряжением 100...240В. Включать в сеть следует только после завершения всех электрических соединений!

Требования к линиям связи:

1. 4-х проводный неэкранированный кабель.
2. В зависимости от сечения кабеля, рекомендуется не превышать расстояния между вызывной панелью и монитором видеодомофона: до 28 м (4х0,2 мм); до 50 м (4х0,3 мм); до 80 м (4х0,5 мм).

Эксплуатация

◆ ПРОСМОТР

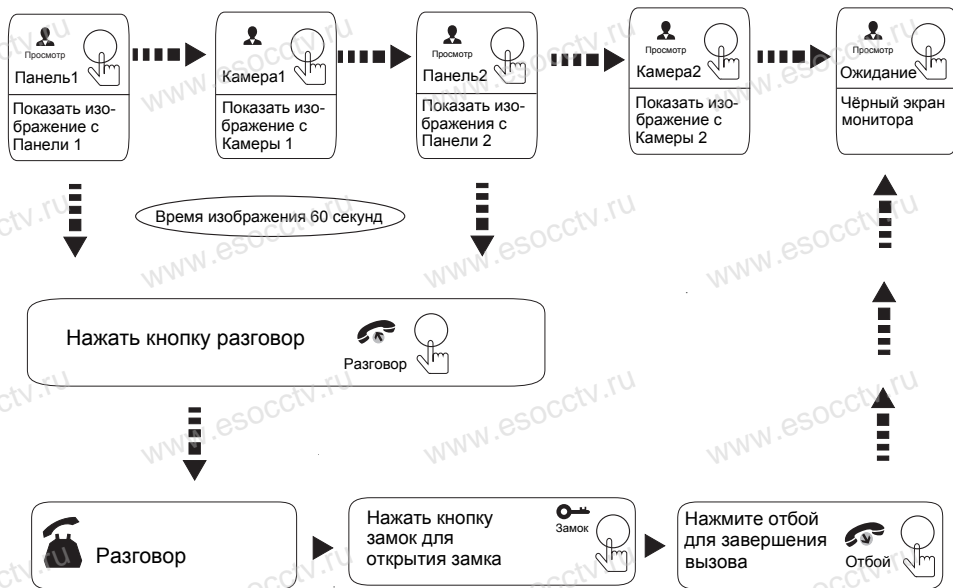

И Изображение и звук с вызывной панели будут передаваться на монитор в течение 20 секунд после нажатия кнопки открытия - это позволит убедиться, что дверь открылась и посетитель вошел.

◆ ПЕРЕАДРЕСАЦИЯ ВЫЗОВА

Для примера используются 2 домофона



И Домофон не имеет внутренней памяти. Вставьте карту памяти в слот SD, если Вы хотите иметь возможность записывать ролики видео или делать фотографии. Заранее выберите в настройках: видео или фотографии.

И Когда происходит вызов с панели, запись фото/видео включается автоматически. Кнопкой Вы можете останавливать и снова запускать запись фото/видео. Эта возможность остается и после нажатия кнопки "Разговор".

И Если вы используете несколько домофонов, вы также можете активировать режим просмотра на дополнительных домофонах. На них изображение будет передаваться с вызывных панелей, которые подключены к основному главному монитору. При нажатии на вы можете прослушать панель, а также открыть дверь по нажатию .

◆ ЗВОНОК ПОСЕТИТЕЛЯ

Режим ожидания

Посетитель нажал кнопку вызова на панели1



10 секунд монитор издает звуковой сигнал

Изображение посетителя автоматически появляется на экране

Нажмите кнопку разговора на мониторе



Звуковой сигнал прекратился

Начать разговор с вызывной панелью



Длительность разговора не более 120 секунд

Нажмите на мониторе кнопку разблокировки замка



Замок разблокируется

Посетитель нажал кнопку вызова на панели2



ВНИМАНИЕ:

Если обе кнопки вызова на двух внешних камерах нажаты примерно одновременно, предпочтение будет отдаваться вызывной панели, на которой кнопка была нажата раньше. После перехода в режим ожидания монитор снова готов принимать вызов с панелей.

ВНИМАНИЕ:

Монитор автоматически перейдет в режим ожидания, если вы не предпримите никаких действий в течение 60 секунд.

Нажмите на мониторе кнопку разговора



Конец

После нажатия кнопки разблокировки замка голос и изображение посетителя останутся на экране в течение 20 секунд, это позволит Вам убедиться, что посетитель прошел дверь.

Когда в настройках отмечена запись видео весь процесс с момента звонка будет записываться. Запись можно остановить вручную, если нажать кнопку

Когда в настройках отмечено «делать снимок», пользователь может нажать кнопку , чтобы сделать снимок.

В состоянии мониторинга: Вы можете прослушивать звук с вызывной панели. Для начала разговора Вы можете нажать кнопку и нажать кнопку , чтобы разблокировать замок.

◆ ВНУТРЕННЯЯ СВЯЗЬ

В примере рассматриваются 2 монитора.

Режим ожидания

Нажмите кнопку «Переадресация»



Прозвучит мелодия вызова

Нажмите кнопку «Разговор» на втором домофоне



Начнется разговор со вторым домофоном

Нажмите кнопку «Отбой»



Конец

Примечание:

Если в режиме внутренней связи посетитель нажмет кнопку вызова на любой вызывной панели, режим внутренней связи отключится, и на дисплее появится видеобразователь посетителя, и будет слышна мелодия вызова. Вы можете нажать кнопку «Ответить» для начала разговора с посетителем.

Примечание:

Если Вы используете только один домофон и в режиме ожидания активируете режим внутренней связи нажатием кнопки «Разговор», то вызов на дополнительные домофоны приходить не сможет.

◆ НАСТРОЙКИ

Если пользователь вошёл в меню и не производит больше никаких действий, то домофон переходит в режим ожидания автоматически через 1 минуту. Нажав в режиме ожидания кнопку меню в режиме отображения меню, как на картинке ниже, можно переходить по значкам меню, нажимая кнопки меню вверх и вниз.

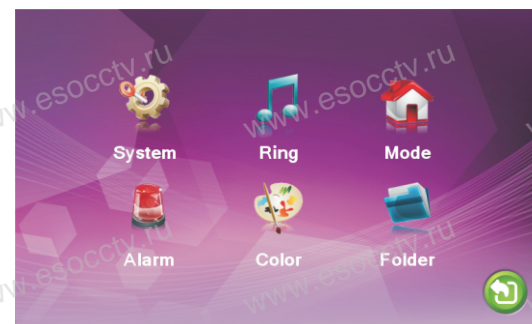

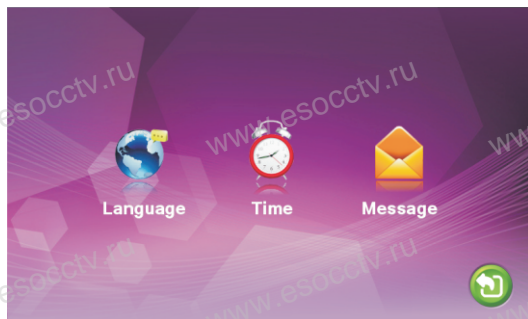

1. Установка параметров.

Управляя кнопкой меню вверх и вниз, наведите на выделенный участок подменю "Система" и нажмите кнопку меню . Подменю "Система" содержит закладки: "Язык", "Время" и "Информация".



1.1 Система – Язык.

Управляя кнопкой меню вверх и вниз, наведите на выделенный участок подменю "Язык" и нажмите кнопку . Выберите нужный вам язык и подтвердите ваш выбор нажатием кнопки меню .



1.2 Система – Время.



Управляя кнопкой меню вверх и вниз, наведите на выделенный участок подменю "Время" и нажмите кнопку меню , выберите формат даты "ДД-ММ-ГГ", "ММ-ДД-ГГ" или "ГГ-ММ-ДД", установите системное время и дату.

1.3. Система – Информация.

Управляя кнопкой меню вверх и вниз, наведите на выделенный участок подменю "Информация" и нажмите кнопку меню . Подменю "Информация" содержит версию прошивки системы и подменю с форматированием памяти.

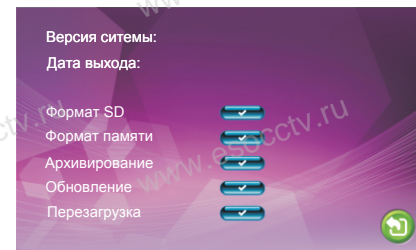

[Формат SD]: Форматирование карты памяти, пожалуйста отформатируйте карту памяти сразу после установки.

[Формат памяти]: Форматирует память домофона (для моделей с внутренней памятью).

[Перезагрузка]: Переведите курсор на

и нажмите . Система перезагрузится,

если дальше нажмете подтверждение.

[Обновление]: Пользователь может обновить прошивку системы.

Примечание: Во время обновления прошивки нельзя выключать устройство и доставать карту памяти. Домофон автоматически перезагрузится после обновления.

[Возврат]: Выход в предыдущее меню.

2. Настройка мелодий вызова.

В основном меню, перейдите на значок "Мелодии", нажмите , чтобы зайти в меню настроек. Оно содержит настройки мелодий и громкости вызова.

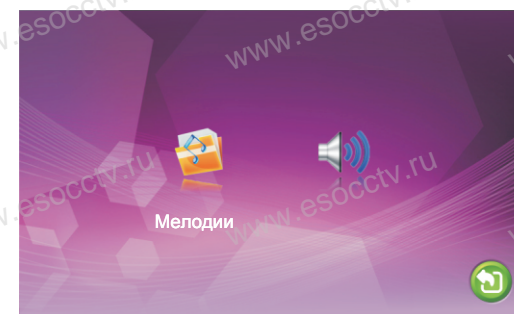

2.1 Мелодии – Выбор мелодий.

Нажмите кнопку , чтобы изменить мелодию вызова для разных панелей соответственно.



[Панель1]: Выберите мелодию вызова для Панели1, всего 12 мелодий.

[Панель2]: Выберите мелодию вызова для Панели 2, всего 12 мелодий.

[Возврат]: Выход в предыдущее меню.

2.2 Мелодии – Громкость мелодии.

Настройка мелодии вызова и временных режимов производится по временному графику. Можно установить разные уровни громкости для трех временных режимов. Например, для времени с утра до вечера – громкость будет максимальная со значением «10». Для вечера – это будет средний уровень громкости со значением «05», а для ночного времени – уровень громкости будет минимален и равен значению «01».

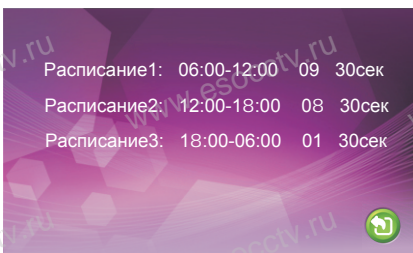

[Громкость 1]: Уровень громкости 1-го временного диапазона.

[Громкость 2]: Уровень громкости 2-го временного диапазона.

[Громкость 3]: Уровень громкости 3-го временного диапазона.

3. Выбор режима работы панелей и домофона.

В основном меню, перейдите на значок "Режим", нажмите  , чтобы зайти в меню настроек.

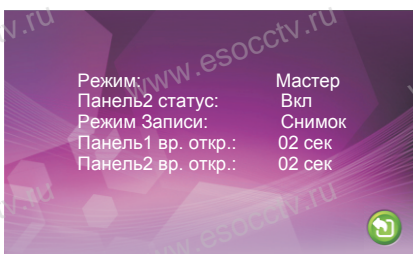

[Режим]: Два режима работы домофона "Мастер" и "Дополнительный".

[Панель2 статус]: Разрешить или запретить использование панели 2.

[Режим Записи]: Два режима "Видео" и "Снимок". Режим "Видео" используется для записи ролика видео без звука. Режим "Снимок" используется для сохранения снимка. Оба режима работают автоматически по наличию входного вызова с панелей.

[Время открытия замка1]: От 2 до 10 секунд.

[Время открытия замка2]: От 2 до 10 секунд.

[Возврат]: Выход в предыдущее меню.

4. Подключение камер и датчиков движения.

В основном меню, перейдите на значок "Тревога", нажмите  , чтобы зайти в меню настроек.

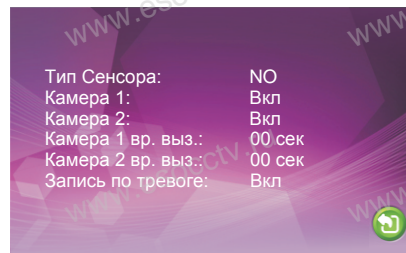

[Тип сенсора]: Каждая камера имеет функцию записи по датчику движения. Когда датчик движения замкнёт контакты, то запись в домофоне активируется (зависит от настройки записи в домофоне - видео или снимок).

I/O статус контактов:

NO: Нормально открытый

NC: Нормально закрытый

Запрет: Установите "запрет", если датчики не используются.

[Кам1]: Разрешить или запретить просмотр камеры 1.

[Кам2]: Разрешить или запретить просмотр камеры 2.

[Кам1 время записи]: Устанавливается от 0 до 30 секунд.

[Кам2 время записи]: Устанавливается от 0 до 30 секунд.

[Запись по тревоге]: Запись видео или снимков. При отсутствии карты памяти запись фото/видео не возможна. При установленной карте памяти количество записей фото/видео зависит от объема карты памяти.

[Возврат]: Выход в предыдущее меню.

Примечание: Можно использовать любые датчики движения, которые на своем выходе имеют Н.О. контакты. При появлении движения датчик замкнет выход своих контактов, при этом на входе домофона замкнется сигнальный контакт на землю и в домофоне активируется запись с данной камеры.

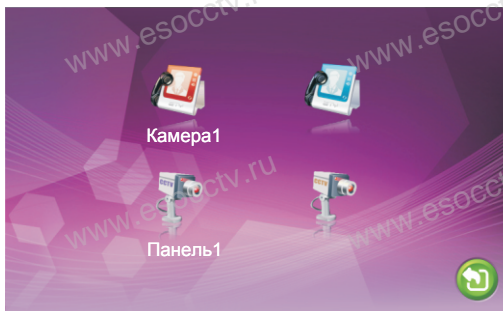

5. Настройка цветности.

В основном меню, перейдите на значок "Цветность", нажмите  , чтобы зайти в меню "Цветность".

В меню "Цветность" можно настроить каждый канал для наилучшего отображения Панель1 / Панель2 / Кам1 / Кам2. Управляя кнопками меню вверх и вниз выберите нужный канал "Панель1", "Панель2", "Кам1", "Кам2" и нажмите кнопку меню . Откроются настройки Яркости, Контрастности и Цветности.

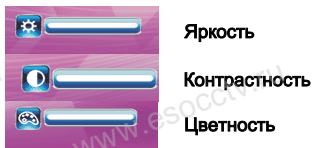



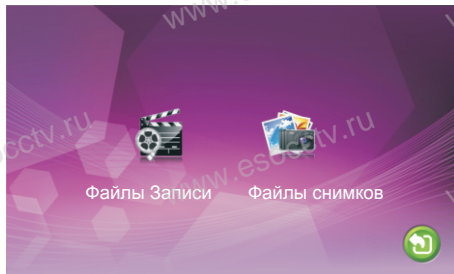

Яркость, регулируется от 0 до 50, по умолчанию 25.
 Контрастность, регулируется от 0 до 50, по умолчанию 25.
 Цветность, регулируется от 0 до 50, по умолчанию 25.
 [Возврат]: Выход в предыдущее меню.

6. Запись

В основном меню, перейдите на значок "Запись", нажмите , вы перейдете в меню "Видео и Снимков". Это меню доступно только при установленной карте памяти.





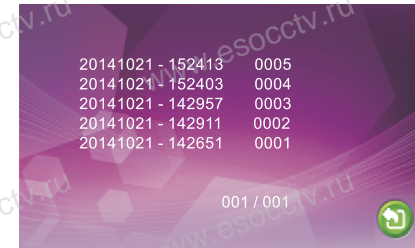

6.1 Файлы - Запись файлов.

В меню «Файлы» кнопками вверх / вниз переместите курсор к опции «Запись файлов», нажмите кнопку , чтобы войти в «список файлов записей». Кнопками вверх / вниз переместите курсор, чтобы выбрать файл для воспроизведения (отмечается красным цветом), нажмите кнопку  для воспроизведения. Во время воспроизведения нажмите кнопку вверх / вниз для переключения на следующий / предыдущий файл видео, нажмите кнопку , чтобы выйти. Переместите курсор к опции «Возврат» и нажмите , чтобы выйти из текущего режима меню.



6.2 Файлы - файлы снимков.

В меню «Файлы» кнопками вверх / вниз переместите курсор к опции «Снимки», нажмите кнопку , чтобы войти в «список снимков». Кнопками вверх / вниз переместите курсор, чтобы выбрать файл для просмотра (отмечается красным цветом), нажмите кнопку  для просмотра. Во время просмотра снимков нажмите кнопку вверх / вниз для переключения на следующий / предыдущий снимок, нажмите кнопку , чтобы выйти. Переместите курсор к опции «Возврат» и нажмите , чтобы выйти из текущего режима меню.

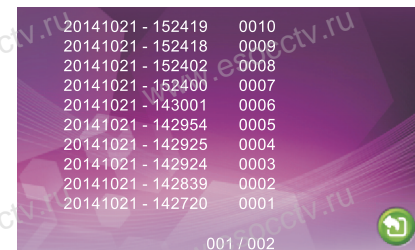

◆ УПРАВЛЕНИЕ ТРЕВОГОЙ

Разъемы домофона Камера1 и Камера2 имеют функцию тревоги. Когда датчик тревоги сработал, сигнал тревоги активируется в домофоне, срабатывает динамик домофона и подаёт сигнал тревоги 120 сек., в течение этого времени, нажмите , чтобы отключить тревогу и войти в режим ожидания.

При установленной карте памяти, одновременно с тревогой, начинается запись видео или делается снимок (устанавливается в настройках системы). Время записи 120 сек., в течение этого времени, нажмите , чтобы отключить тревогу и войти в режим ожидания.

Схема подключения:

Можно использовать любые датчики движения, которые на своем выходе имеют Н.О. контакты. При появлении движения датчик замкнет выход своих контактов, при этом на входе домофона замкнется сигнальный контакт на землю и в домофоне активируется запись с данной камеры.

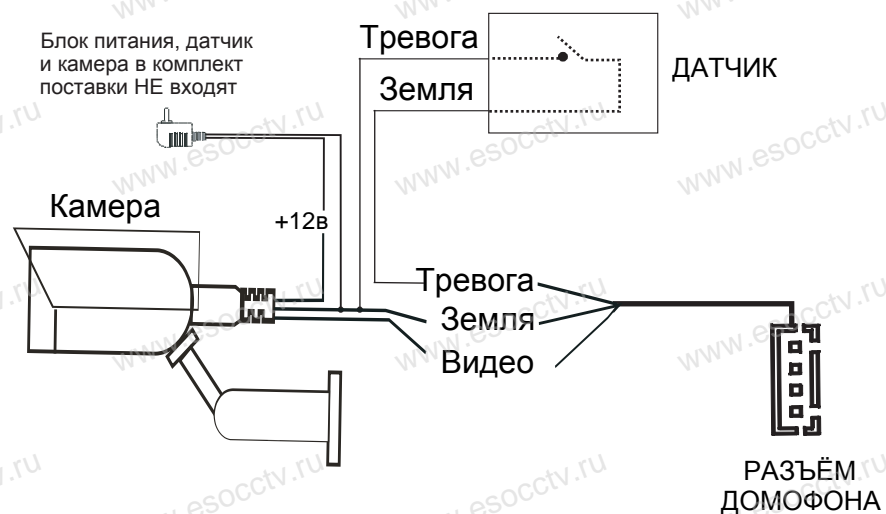

Примечание: Аналоговые камеры (сигнал CVBS) подключаются только от дополнительного источника питания. Запитывать камеры от домофона категорически запрещается. Дополнительные камеры, блоки питания камер и датчики в комплект НЕ входят.